

LogiLife



CANADA  
LISTE DE PRIX  
2009

logiflex

Mise à jour  
Juillet 2011

## TABLE DES MATIÈRES

Conditions de vente	2 - 3
Informations générales	4 - 6
Schéma des :	
cabinets de chevet	7
commodes	8
huches	9
penderies	10 - 11
armoires-penderies	12
penderies combinées	13
meubles audio-vidéo	14 - 15
meubles de fouille	16
Comment commander?	17 - 18
Cabinets de chevet	19 - 20
Commodes	21 - 22
Huches	23 - 24
Penderies	25
Armoires-penderies	26 - 27
Penderies combinées	28
Têtes de lit	29
Pieds de lit	29
Meubles audio-vidéo	30 - 31
Meubles de fouille	32
Tables carrées et rondes	33
Tables arc 9, arc 10, arc 12	34

## CONDITIONS DE VENTE

### Prix

Les prix de détail suggérés sont sujets à changements. Toutes les taxes applicables sont en sus. La facturation de la marchandise sera faite selon les prix en vigueur lors de l'expédition.

### Termes de paiement

Net 30 jours. F.A.B. Deauville Qué., Montréal et ville de Québec. La facture datée du même jour que l'expédition sera payable à 30 jours de cette date. Elle comprend toutes les taxes appropriées.

### Délai de livraison

De trois à cinq semaines selon la commande. Tenir compte des délais de transport pour l'ouest et l'est du Canada.

### Commandes

Toutes les commandes sont sujettes à l'approbation de **LOGIFLEX**. Veuillez employer nos codes et indiquer clairement les finis désirés.

### Retour de marchandises

Tout retour devra être au préalable approuvé par écrit par **LOGIFLEX**. Des frais de 35% seront calculés en sus de toutes dépenses encourues pour remettre la marchandise à l'état neuf original. LES FRAIS DE TRANSPORT POUR RETOUR DE MARCHANDISE DEVRONT ÊTRE PAYÉS D'AVANCE. « PORT PAYÉ ».

### Annulations

Toute commande est considérée comme « ferme » et ne peut être annulée sans notre permission. Des frais pourront être facturés selon les dépenses encourues. Les commandes « sur mesure » ne peuvent pas être annulées.

### Responsabilité

Notre responsabilité s'arrête lorsqu'un transporteur nous émet un reçu attestant la livraison en bonne condition de la marchandise commandée.

### Réclamations

Nous suggérons fortement que la marchandise soit inspectée AVANT que vous ne donniez un reçu au transporteur; toute expédition incomplète ou endommagée devrait être refusée. Une réclamation pour dommages non apparents devra être faite au transporteur dans les 10 jours de la réception.

### Frais d'entreposage

Sur demande, la marchandise pourra être entreposée contre un remboursement adéquat pour un maximum de 10 jours après la date d'expédition dûment établie.

## CONDITIONS DE VENTE

### Frais de livraison

Tous les prix sont des prix de détail suggérés. F.A.B. usine, Sherbrooke, Québec, Canada. Tout changement doit être approuvé par écrit par Logiflex.

Les adresses de livraison autres que les endroits ci-haut mentionnés devront être, au préalable, approuvées par Logiflex et seront sujets à des frais supplémentaires. Aussi, tout délai au quai de chargement entraînera des frais supplémentaires.

### Changements

**LOGIFLEX** se réserve le droit de changer les matériaux, accessoires, composantes, spécifications et designs ainsi que de cesser la production de collections ou modèles en tout temps sans préavis.

De trois à cinq semaines selon la commande. Tenir compte des délais de transport pour l'ouest et l'est du

### Propriété de la marchandise

**LOGIFLEX** demeure propriétaire de la marchandise jusqu'au paiement final de la facture. Un bon de commande officiel doit être émis pour tous les achats. L'acheteur consent et approuve ces conditions d'achat.

### Garantie

**LOGIFLEX** garantit ses produits pour une période de cinq ans à compter de la date de facturation au distributeur. Cette garantie est valide seulement pour les bris et les défauts résultant d'un usage normal du produit. Elle se limite à la réparation ou au remplacement de la pièce abîmée et ce, au libre choix de **LOGIFLEX**. **LOGIFLEX** ne peut garantir le mobilier brisé résultant d'un usage abusif ou de modifications artisanales. Toutes les pièces de mobilier sont inspectées et vérifiées lors de l'emballage; en cas de bris lors de la livraison, prière d'en aviser le transporteur au plus tôt pour fins de réclamation au point de destination. Tous les prix mentionnés dans ce catalogue sont des prix de détail suggérés, F.A.B. Montréal ou Québec aux installations du distributeur. Toute autre condition ou entente pour le transport devra être discutée avec notre service à la clientèle. Selon le cas, l'entente pourra être adaptée à des besoins particuliers, surtout pour les contrats de plus grande importance. Toute autre entente de transport devra être approuvée par **LOGIFLEX**. pourront être facturés selon les dépenses encourues. Les commandes « sur mesure » ne peuvent pas

### Garanties spécifiques

**Paniers de polystyrène (bacs plastiques)** - Le produit est garanti pour une période de trois ans contre tout défaut de fabrication et contre toute détérioration prématurée du produit dans des conditions normales d'utilisation et d'entretien.

**Piètements pneumatiques** - Ces produits sont garantis pour une période de cinq ans à compter de la date de facturation au distributeur. Cette garantie est valide seulement pour les bris et les défauts résultant d'un usage normal du produit. Elle se limite à la réparation ou au remplacement de la pièce abîmée et ce, au libre choix de **LOGIFLEX**.

## INFORMATIONS GÉNÉRALES

### Structure de montage

Les portes et les façades sont installées à l'extérieur de la structure du meuble. Les serrures, lorsque ajoutées en option, se trouvent en façade. Chaque mobilier est autoportant et repose sur des piétements de métal ou de bois au choix, tous de 6" de haut. La construction de la grande majorité des composantes se fait par ferrures d'assemblage à excentrique (boîtiers et douilles), camouflées par des cache-vis en polychlorure de vinyle (PVC) coordonnés au mobilier.

### Finition

#### Surfaces - Standard

**Fini LF (1"):** Panneau de particule 1" haute densité (densité de 42 à 45 lbs/po<sup>2</sup>), placage de chants en polychlorure de vinyle (PVC) 2,5 mm (joint scellé - résistant et durable).  
**Mélamine**

**Fini LFL (1-1/16"):** Panneau de particule 1" haute densité (densité de 42 à 45 lbs/po<sup>2</sup>), feuille de stratifié 1/32" en surface, feuille de compensation 1/32" sous la surface (empêche le cintrage), placage de chants en polychlorure de vinyle (PVC) 2,5 mm (joint scellé - résistant et durable).  
**Stratifié**

#### Surfaces - Sur mesure

**Fini LFM (15/16"):** Panneau de particule 3/4" haute densité (densité de 42 à 45 lbs/po<sup>2</sup>) avec feuille de compensation 1/16" sous la surface (empêche le cintrage), feuille de linoléum 1/8" en surface (de qualité antibactérienne), placage de chants en polychlorure de vinyle (PVC) 2,5 mm (joint scellé - résistant et durable).  
**Linoléum**

**NOTE: PRIX SUR DEMANDE PAR LE DÉPARTEMENT DE SOUMISSIONS AU CAS PAR CAS.**

### Option renflement CX

Renflement de 1-1/2" à l'avant du meuble.

#### Bâti

Panneau de particule 1" haute densité (densité de 42 à 45 lbs/po<sup>2</sup>), placage de chants en polychlorure de vinyle (PVC) 2,5 mm aux faces apparentes, placage de chants en polychlorure de vinyle (PVC) 0,5 mm aux faces non apparentes.

### Fond et tablettes ajustables

Panneau de particule 1" haute densité (densité de 42 à 45 lbs/po<sup>2</sup>), placage de chants en polychlorure de vinyle (PVC) 2,5 mm.

Tablettes ajustables reposant sur des supports à tablette vissés. Sur demande, les tablettes peuvent être fabriquées en fini LFM (note: prix sur demande par le département de soumissions au cas par cas).

## INFORMATIONS GÉNÉRALES

### Tiroirs

Tous les tiroirs sont fabriqués de panneaux de particule 5/8" haute densité (densité de 42 à 45 lbs/po<sup>2</sup>) de couleur coordonnée au mobilier, placage de chants en polychlorure de vinyle (PVC) 0,5 mm (joint scellé - résistant et durable).

#### Coulisses pleine extension Quadro



avec roulement à billes en acier et système anti-basculement, capacité 150 lbs. Pour les tiroirs avec système anti-basculement "interlock" (commodes et penderies combinées).

#### Coulisses à billes pleine extension



16" ou 20", capacité 100 lbs, très silencieuses, facilitent l'emboîtement et/ou déboîtement du tiroir, couleur zinc. Pour tous les autres tiroirs (cabinets de chevet, meubles audio-visuels, meubles de fouille).

### Façades et portes

Panneau de particule 5/8" haute densité (densité de 42 à 45 lbs/po<sup>2</sup>), placage de chants en polychlorure de vinyle (PVC) 2,5 mm aux faces apparentes, placage de chants en polychlorure de vinyle (PVC) 0,5 mm aux faces non apparentes.

### Charnières

Charnières standard avec ressort, angle d'ouverture 110°, fini acier nickelé.

### Poignées



Pour les cabinets de chevet et les huches, les poignées utilisées sont la **H130**, fini nickel satiné (les façades seront pré-percées à 128 mm c/c).



Pour toutes les autres applications, les poignées utilisées sont la **H160**, fini nickel satiné (les façades seront pré-percées à 160 mm c/c).

Position des poignées à l'horizontale sur les façades, à la verticale pour les portes. La hauteur des poignées suit les standards de Logiflex. Sur demande, les poignées de portes peuvent être installées à l'horizontale pour répondre à des besoins spéciaux d'ergonomie.

### Serrures

Les serrures (fini nickel satiné) sont offertes en option sur tout le mobilier Logilife (voir détails dans les options aux bas des pages 19 à 28). Deux clés sont fournies par serrure, et une clef maîtresse est incluse à la commande. Sur demande, il est possible de choisir des numéros de clés identiques. Sinon, ces numéros seront attribués au hasard. Il peut cependant y avoir répétition de numéros lorsqu'il s'agit de commandes de plus de 50 unités.

## INFORMATIONS GÉNÉRALES

### Dimensions

Les dimensions utilisées pour commander sont exprimées nominalement. Lorsque plusieurs unités sont placées côte à côte, il est primordial de considérer que la largeur réelle d'une surface excède la valeur nominale de 1/32".

Les dimensions exprimées dans les représentations techniques sont précises au 1/8" près.

### Fabrication sur mesure

Une esquisse, ainsi que tous les détails pertinents au projet, doivent être soumis au département de soumissions. Le document de soumission incluant le devis ainsi que les illustrations devra être cité en référence lors de la commande.

Les commandes d'unités fabriquées sur mesure ne peuvent pas être annulées ou retournées.

### Emballage

Toute la marchandise est assemblée en usine, emballée et protégée par des coins protecteurs ainsi qu'une pellicule plastique. L'emballage a été testé et respecte les normes des transporteurs.

### Piètements



**OVAMSN:** Piètement standard. Patte ovale en métal (fini nickel satiné) de 6" de haut sur niveleur, tube en acier 16 GA, 1-9/16" x 3-3/16", plaque 3-1/2" x 4", acier 1/8", collée et vissée sous le fond.



**OVAMWFSN:** Patte ovale en métal (fini nickel satiné) de 6" de haut sur roulette avec frein, tube en acier 16 GA, 1-9/16" x 3-3/16", plaque 3-1/2" x 4", acier 1/8", collée et vissée sous le fond. (compatible avec les cabinets de chevet seulement).



**IFMNSN:** Patte tubulaire de métal (fini nickel satiné) de 6" de haut sur niveleur, tube en acier 16 GA, diamètre 2-1/2", plaque 3-1/2" x 4", acier 1/8", collée et vissée sous le fond.



**IFMWFSN:** Patte tubulaire de métal (fini nickel satiné) de 6" de haut sur roulette avec frein, tube en acier 16 GA, diamètre 2-1/2", plaque 3-1/2" x 4", acier 1/8", collée et vissée sous le fond (compatible avec les cabinets de chevet seulement).



**WL2:** Patte de bois de 6" de haut sur niveleur, 2-1/4" x 2-1/4", disponible dans tous les finis de la charte de couleurs Logiflex courante, collée et vissée sous le fond (compatible avec les cabinets de chevet seulement).



**WL3:** Patte de bois de 6" de haut sur niveleur, 3" x 3", disponible dans tous les finis de la charte de couleurs Logiflex courante, collée et vissée sous le fond.

# DIAGRAMME DES CABINETS DE CHEVET

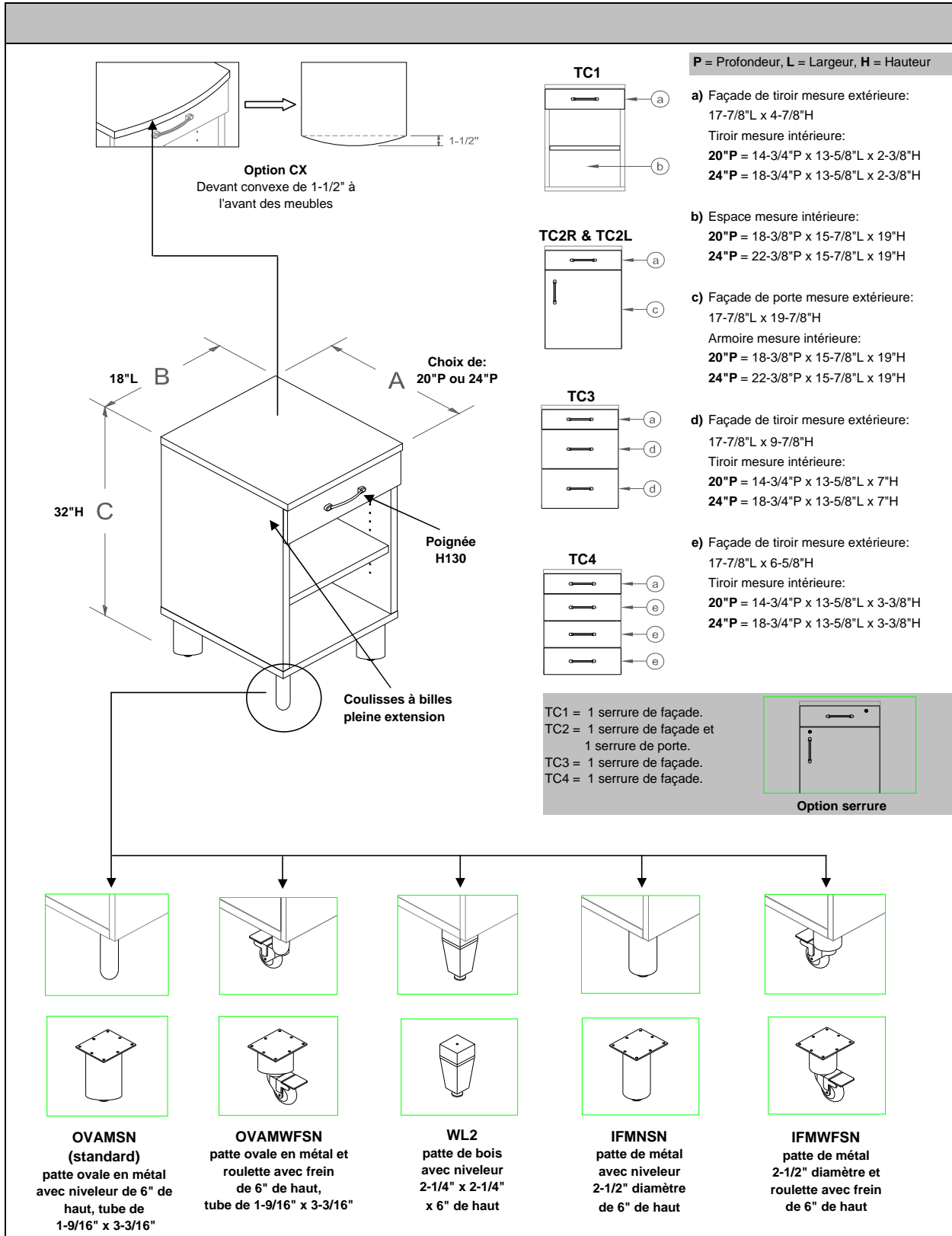

# DIAGRAMME DES COMMODES

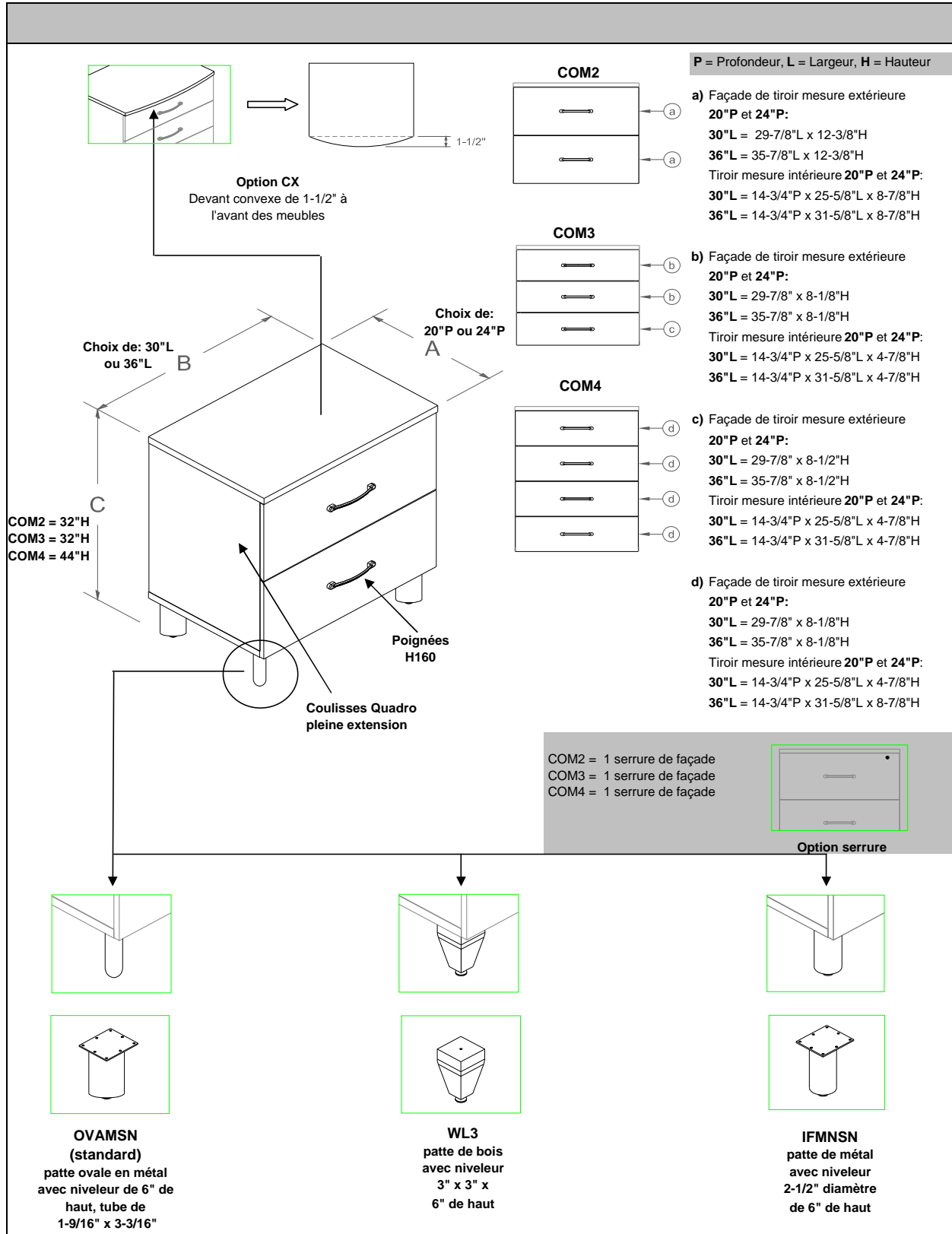

# DIAGRAMME DES HUCHES

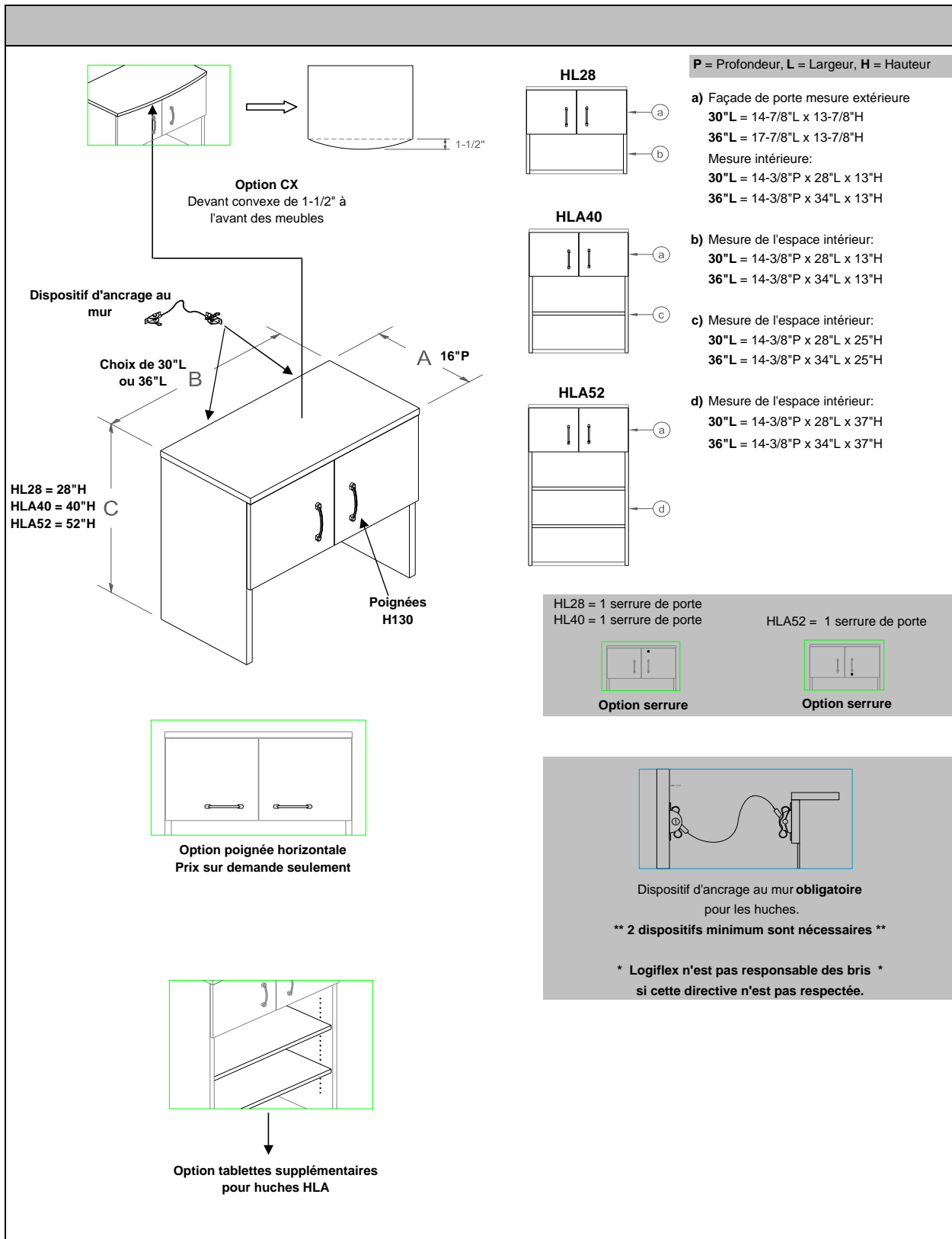

# DIAGRAMME DES PENDERIES

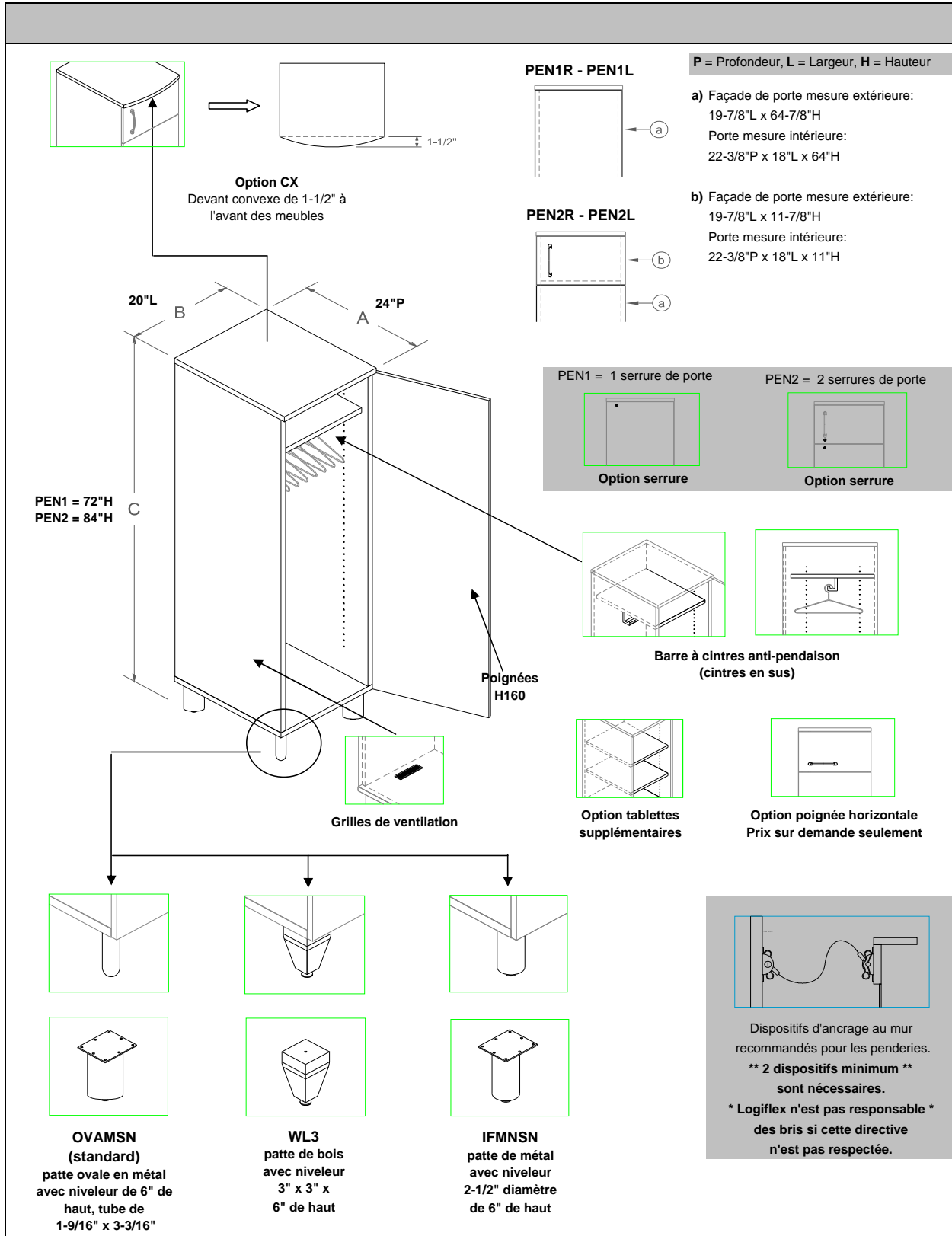

# DIAGRAMME DES PENDERIES

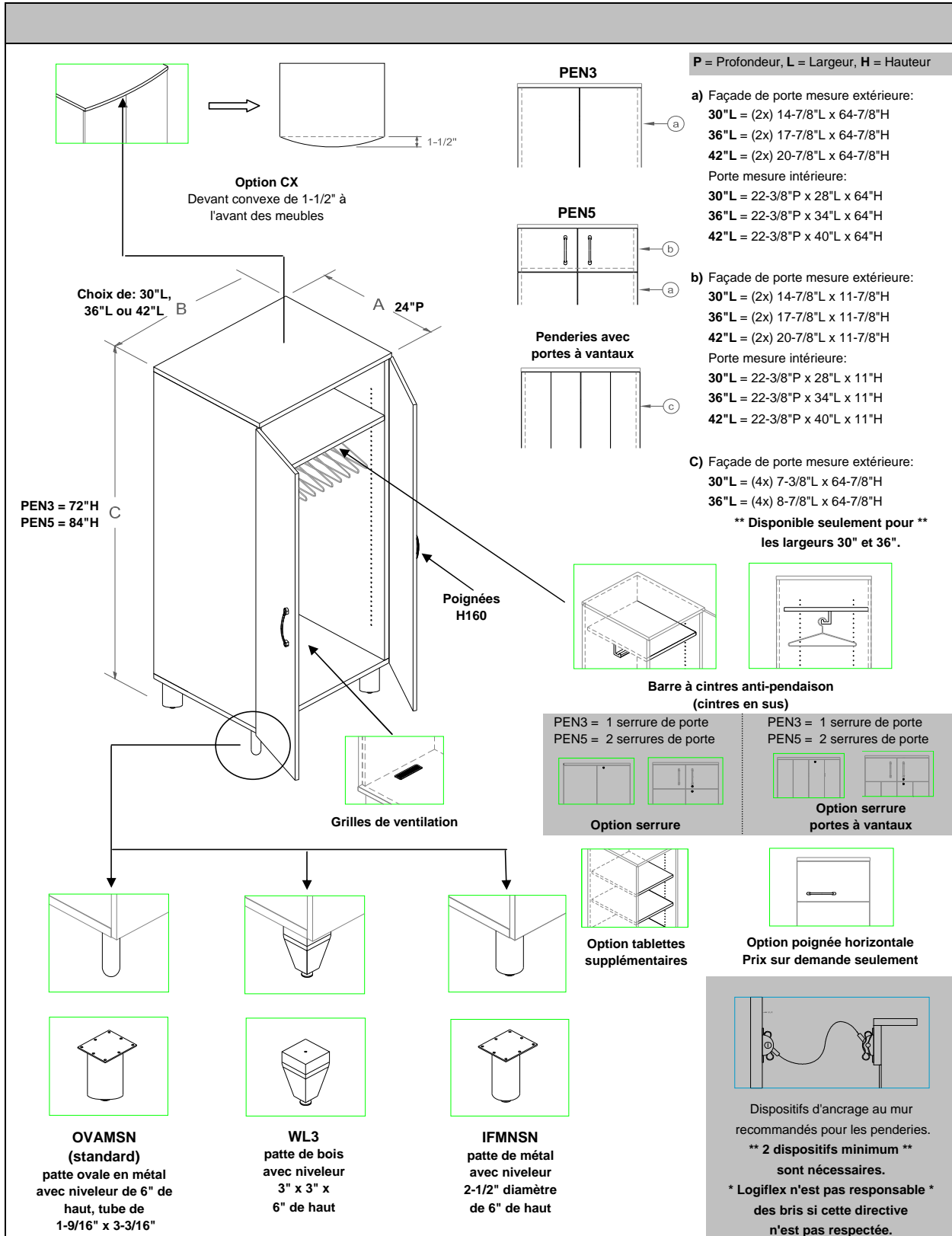

# DIAGRAMME DES ARMOIRES-PENDERIES

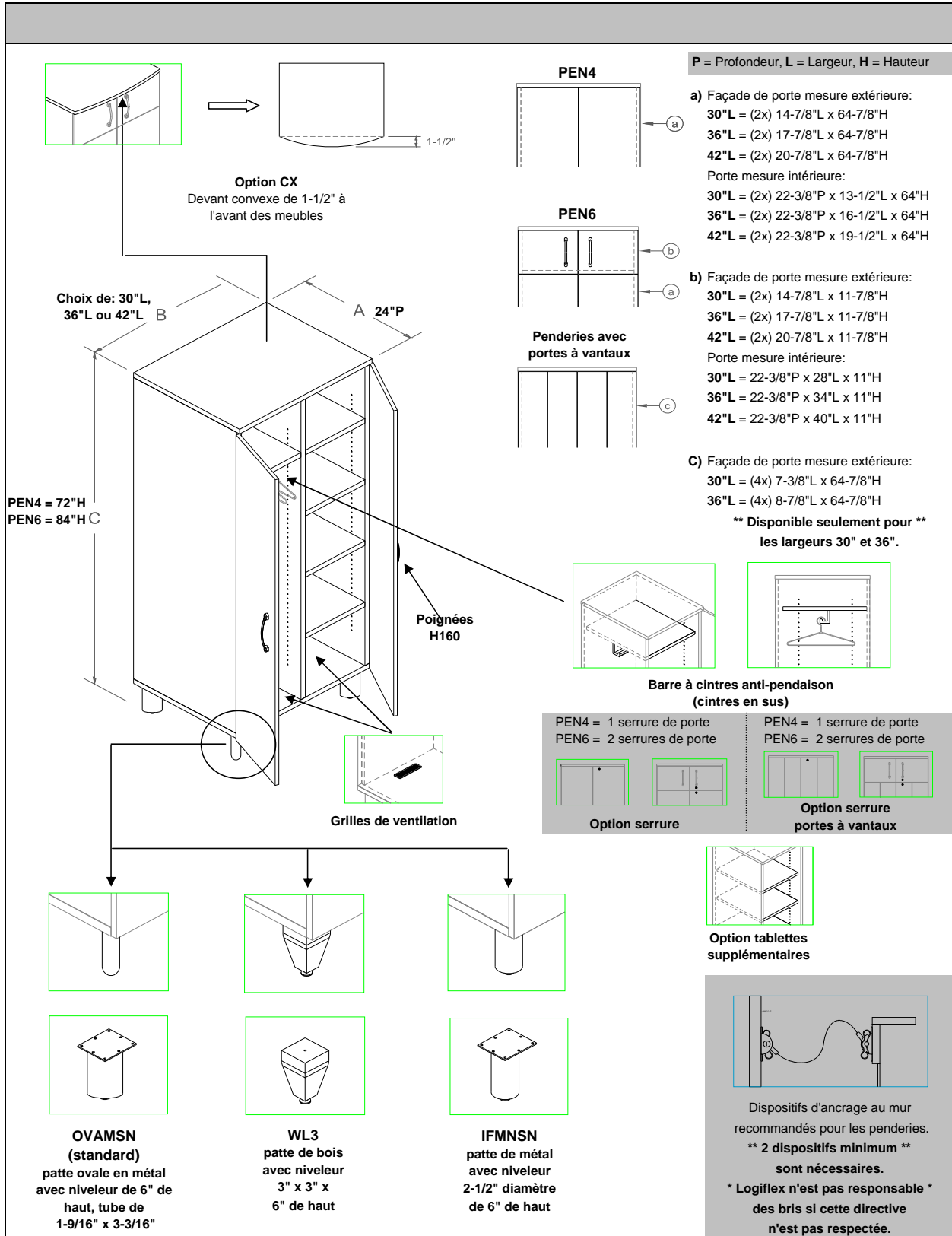

# DIAGRAMME DES PENDERIES COMBINÉES

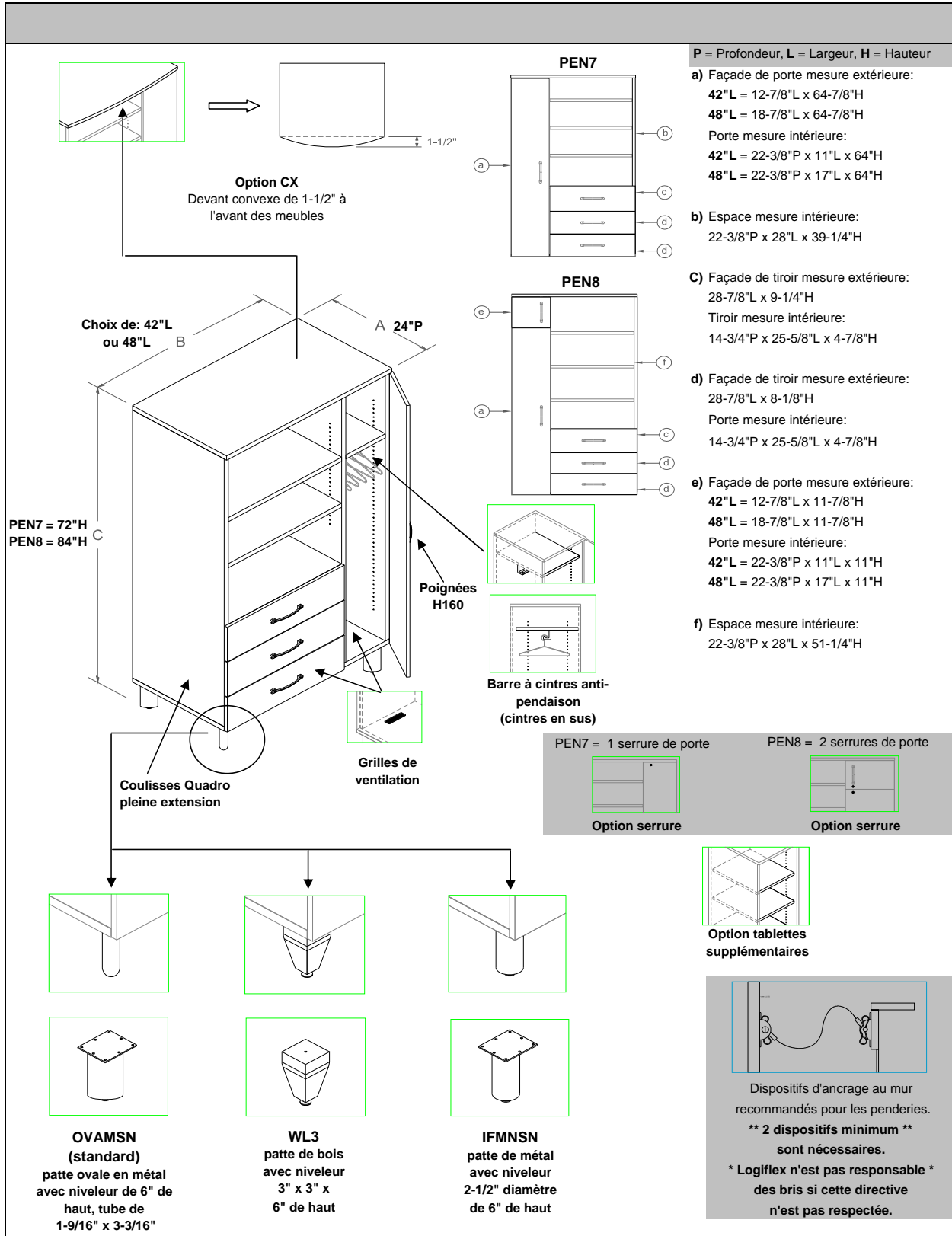

## DIAGRAMME DES MEUBLES AUDIO-VIDEO

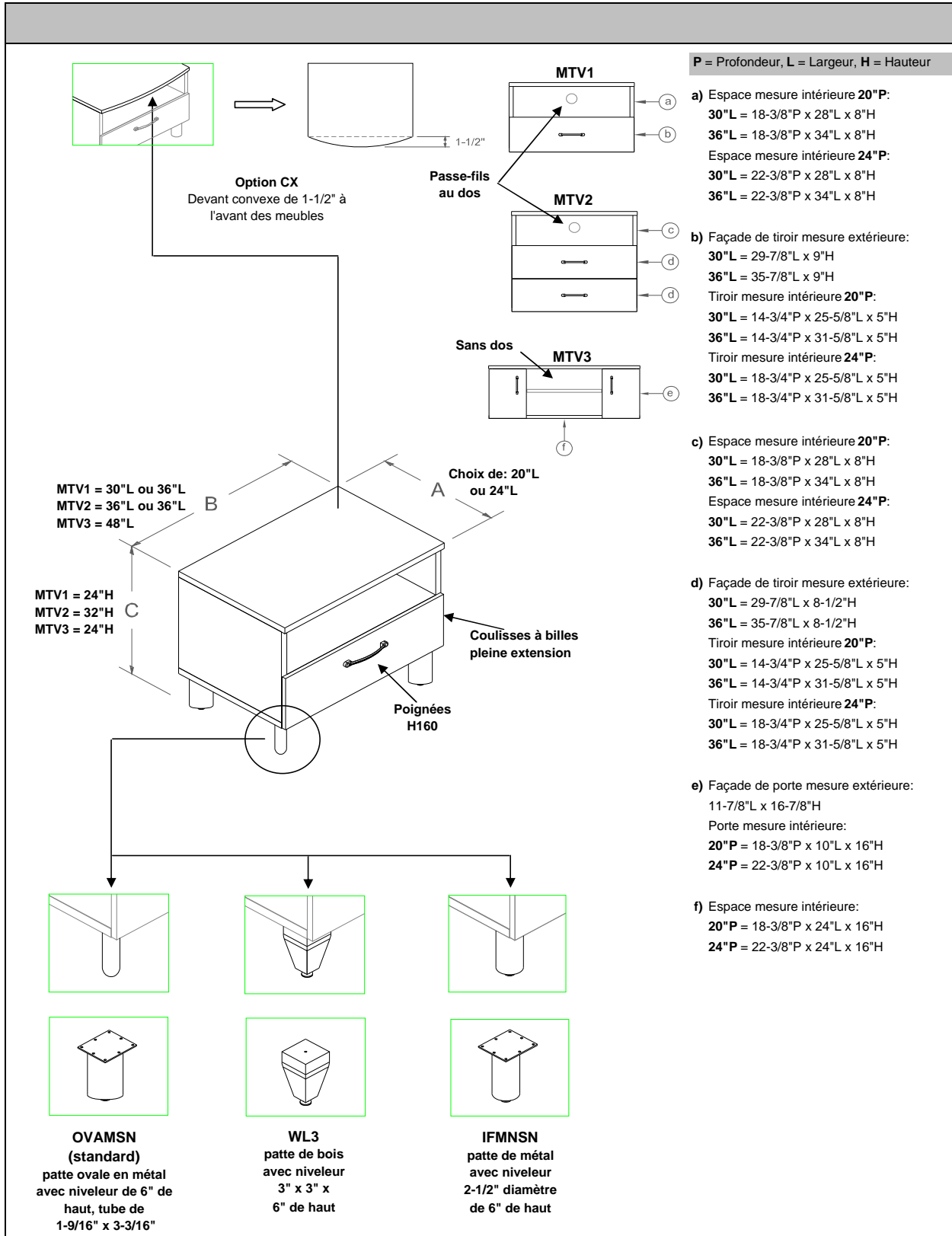

## DIAGRAMME DES MEUBLES AUDIO-VIDEO

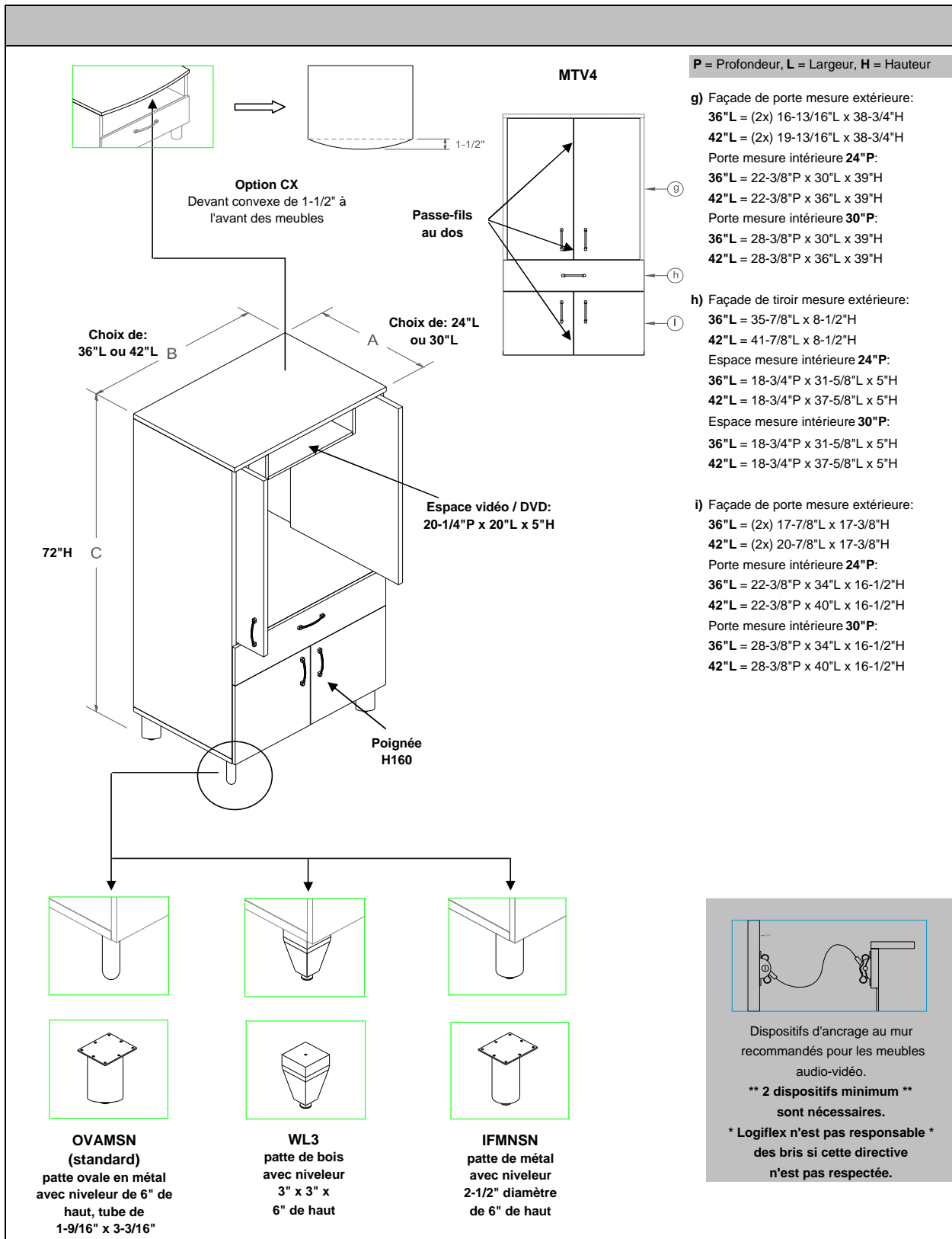

## DIAGRAMME DES MEUBLES DE FOUILLE

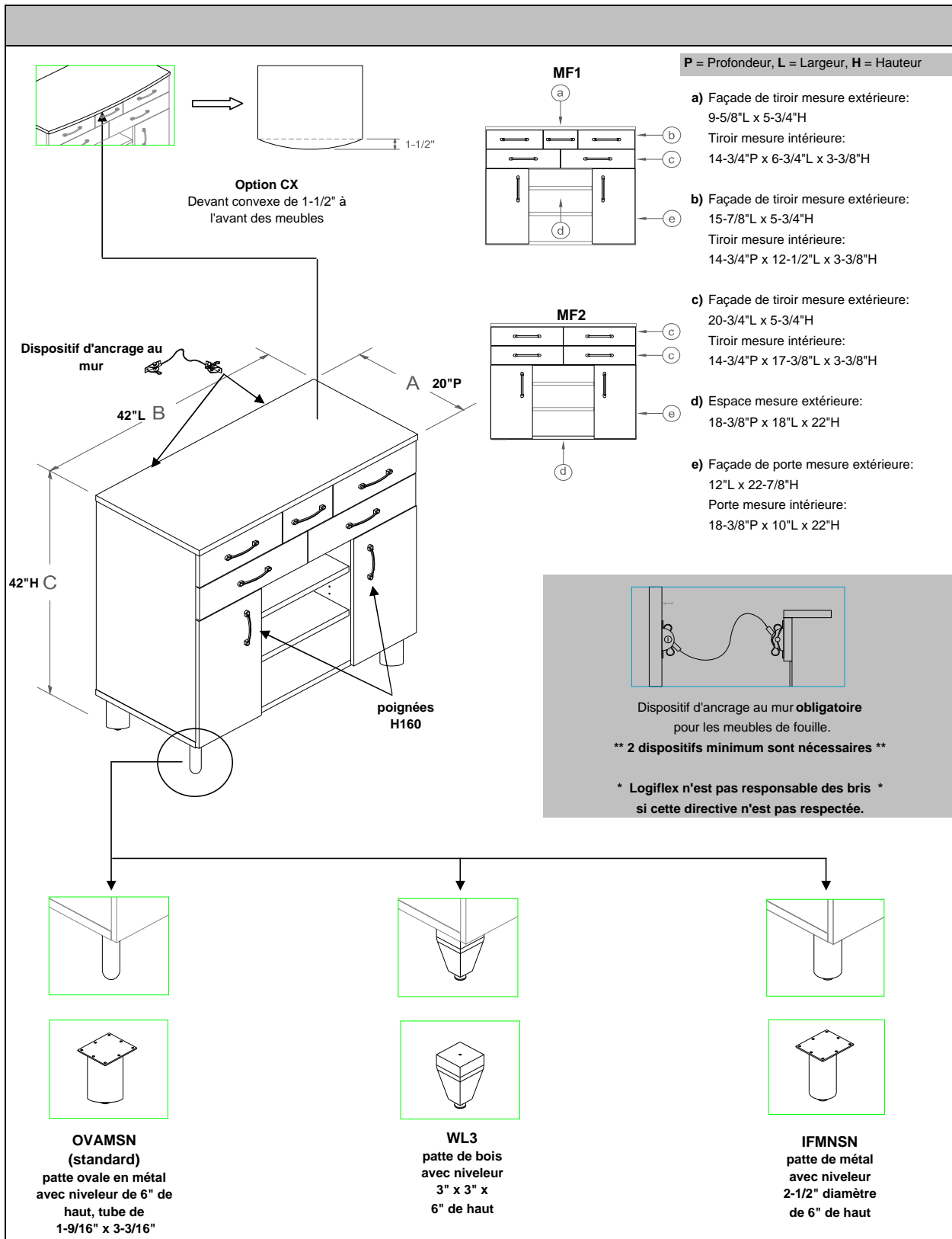

## COMMENT COMMANDER?

### Sélection des composants

Code complet sans option: LF-201832TC1OVAMSN

Code complet avec options: LF-201832TC1CXOVAMWFSNLKSNINS

LF
20
18
32
TC1
CX
OVAM
WF
SN
LKSNINS

Finis surface	code	Profondeur	Largeur	Hauteur	Produit	code	OPTION	code	Piètement	code	OPTIONS	code	Couleur des pattes	code	OPTION	code
Méla mine 1"	LF	Cabinet de chevet, 20	Cabinet de chevet 18	Cabinet de chevet 32	Cabinet de chevet	TC1	Dessus convexe	CX	Patte ovale en métal	OVAM	Option roulette avec frein pour pattes OVAM et IFMN seulement	WF	Nickel satiné pour pattes de métal	SN	Serrure nickel satiné installée en usine	LKSNINS
Stratififié 1"	LFL	24				TC2R TC2L TC3 TC4	Portes pliantes pour penderies seulement	FD	Patte de bois pour cabinet de chevet	WL2						
		Commode 20 24	Commode 30 36	Commode 32 44	Commode	COM2 COM3 COM4			Patte de bois pour autres meubles	WL3						
		Huche 16	Huche 30 36	Huche 28 40 52	Huche	HLA28 HLA40 HLA52			Patte tubulaire en métal	IFMN						
		Penderie 24	Penderie 20 30 36 42 48	Penderie 72 84	Penderie	PEN1R PEN1L PEN2R PEN2L PEN3 PEN4 PEN5 PEN6 PEN7 PEN8			Base avec mécanisme pneumatique	BPX						
			Tête de lit 39	Tête de lit 22 25	Tête de lit	TLRT TLCX										
			Pied de lit 39	Pied de lit 16 19	Pied de lit	PLRT PLCX										

## COMMENT COMMANDER?

18

Sélection des composants																			
Code complet sans option: LF-201832TC1OVAMSN																			
Code complet avec options: LF-201832TC1CXOVAMWFSNLKSN																			
LF		20		18		32		TC1		CX		OVAM		WF		SN		LKSN	
↑		↑		↑		↑		↑		↑		↑		↑		↑		↑	
Finis surface	code	Profondeur	Largeur	Hauteur	Produit	code	OPTION	code	Piètement	code	OPTIONS	code	Couleur des pattes	code	OPTION	code			
		Meuble audio-vidéo	Meuble audio-vidéo	Meuble audio-vidéo	Meuble audio-vidéo	MTV1 MTV2 MTV3 MTV4													
		20	30	24															
		24	36	32															
		30	42	72															
			48																
		Meuble de fouille	Meuble de fouille	Meuble de fouille	Meuble de fouille	MF1 MF2													
		20	42	42															
		Table Arc	Table Arc		Table arc	ARC9 ARC10 ARC12			Base avec mécanisme pneumatique	BPX									
		38	42																
		42	48																
		48																	
		Table carrée	Table carrée		Table carrée	TC													
		38	38																
		36	36																
		42	42																
		Table ronde	Table ronde		Table ronde	TR													
		38	38																
		36	36																
		42	42																

(SUITE)

LF = Surface et base en mélamine.

LFL = Surface en stratifié et base en mélamine.

Comment commander?

\_ 201832TC1OVAMSN

(LF / LFL)

CABINETS DE CHEVET

\*\* LFM = Surface en linoléum et base en mélamine (prix sur demande seulement). \*\*

\*\* Veuillez fournir les quantités requises car les prix peuvent varier \*\*

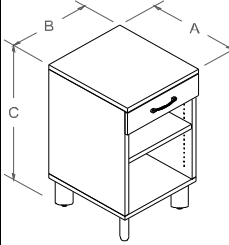
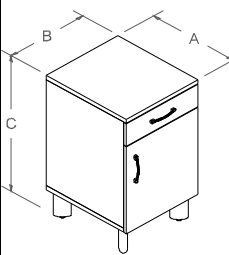
	DESCRIPTION	PRODUITS	FINIS		
			mélamine 1" LF	stratifié 1-1/16" LFL	
 <p><b>TC1</b> Cabinet de chevet comprenant: - un tiroir avec coulisses à billes pleine extension; - 1 poignée H130 nickel satiné pour tiroir; - une section ouverte de 19"H intérieur pour rangement avec 1 tablette ajustable; - 4 pattes en métal de forme ovale nickel satiné avec niveleurs.</p>	20" profond	A B C			
		201832TC1OVAMSN	609	635	
	24" profond				
		241832TC1OVAMSN	641	672	
 <p><b>TC2R et TC2L</b> Cabinet de chevet comprenant: - un tiroir avec coulisses à billes pleine extension; - 2 poignées H130 nickel satiné pour tiroir et porte; - une section avec porte de 19"H intérieur pour rangement avec 1 tablette ajustable et une grille de ventilation; - 4 pattes en métal de forme ovale nickel satiné avec niveleurs.</p> <p>"R" charnière à droite "L" charnière à gauche</p>	20" profond	201832TC2ROVAMSN	677	704	
		201832TC2LOVAMSN	677	704	
	24" profond				
		241832TC2ROVAMSN	709	740	
		241832TC2LOVAMSN	709	740	

OPTIONS

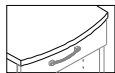

Dessus convexe sur le devant du meuble de 1-1/2" de profondeur.

CX 53



Serrure nickel satiné installée en usine.  
TC1 = 1 serrure sur le tiroir.  
TC2 = 1 serrure sur le tiroir et 1 serrure sur la porte.

LKSNINS 32 /ch.



Patte de bois 2-1/4" x 2-1/4" x 6"H avec niveleur (choix des couleurs de mélamine Logiflex fini bois).

WL2 N/C



Patte tubulaire en métal nickel satiné 2-1/2" diam. X 6"H avec niveleur.

IFMNSN N/C



Roulette à tige avec frein en plastique transparent (capacité de 88 lbs par roulette).  
(ajout de la roulette sur les pattes OVAM et IFM seulement)

WF 47 / ens. de 4

\*\* Veuillez changer les codes des pattes pour OVAMWFSN et IFMWFSN. \*\*



Bac en plastique blanc facile d'entretien (résistant à tous types de produits), coin arrondis pour faciliter le nettoyage, s'enlève et se remet facilement dans le tiroir.

BP 79

LF = Surface et base en mélamine.

LFL = Surface en stratifié et base en mélamine.

Comment commander?

\_ 201832TC3OVAMSN

(LF / LFL)

CABINETS DE CHEVET

\*\* LFM = Surface en linoléum et base en mélamine (prix sur demande seulement). \*\*

\*\* Veuillez fournir les quantités requises car les prix peuvent varier \*\*

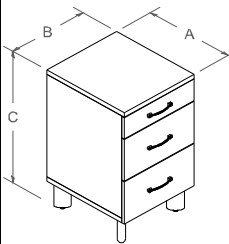
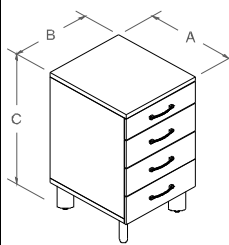
	DESCRIPTION	PRODUITS	FINIS	
			mélamine 1" LF	stratifié 1-1/16" LFL
 <p><b>TC3</b> Cabinet de chevet comprenant: - 3 tiroirs avec coulisses à billes pleine extension; - 3 poignées H130 nickel satiné pour tiroirs; - 4 pattes en métal de forme ovale nickel satiné avec niveleurs (standard).</p>	20" profond	A B C		
		201832TC3OVAMSN	782	809
	24" profond			
		241832TC3OVAMSN	814	845
 <p><b>TC4</b> Cabinet de chevet comprenant: - 4 tiroirs avec coulisses à billes pleine extension; - 4 poignées H130 nickel satiné pour tiroirs; - 4 pattes en métal de forme ovale nickel satiné avec niveleurs.</p>	20" profond			
		201832TC4OVAMSN	845	872
	24" profond			
		241832TC4OVAMSN	877	908

OPTIONS

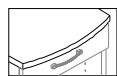

Dessus convexe sur le devant du meuble de 1-1/2" de profondeur.

CX 53



Serrure nickel satiné installée en usine.  
TC3 = 1 serrure pour le premier tiroir seulement.  
TC4 = 1 serrure pour le premier tiroir seulement.

LKSINS 32 /ch.



Patte de bois 2-1/4" x 2-1/4" x 6"H avec niveleur (choix des couleurs de mélamine Logiflex fini bois).

WL2 N/C



Patte tubulaire en métal nickel satiné 2-1/2" diam. X 6"H avec niveleur.

IFMNSN N/C



Roulette à tige avec frein en plastique transparent (capacité de 88 lbs par roulette).  
(ajout de la roulette sur les pattes OVAM et IFM seulement)

WF 47 / ens.  
de 4

\*\* Veuillez changer les codes des pattes pour OVAMWFSN et IFMWFSN. \*\*

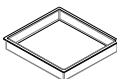

Bac en plastique blanc facile d'entretien (résistant à tous types de produits), coin arrondis pour faciliter le nettoyage, s'enlève et se remet facilement dans le tiroir.

BP 79

LF = Surface et base en mélamine.

LFL = Surface en stratifié et base en mélamine.

Comment commander?

– 203032COM2OVAMSN

(LF / LFL)

COMMODES

\*\* LFM = Surface en linoléum et base en mélamine (prix sur demande seulement). \*\*

\*\* Veuillez fournir les quantités requises car les prix peuvent varier \*\*

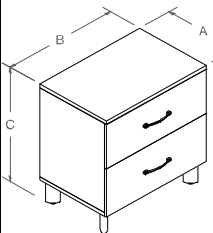
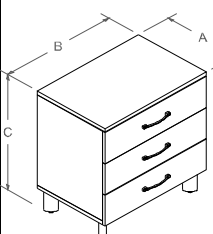
	DESCRIPTION	PRODUITS	FINIS		
			mélamine	stratifié	
			1" LF	1-1/16" LFL	
 <p><b>COM2</b> Commode comprenant: - 2 tiroirs avec coulisses Quadro pleine extension et système anti-basculement; - 2 poignées H160 nickel satiné pour tiroirs; - 4 pattes en métal de forme ovale nickel satiné avec niveleurs (standard).</p>	20" profond	A B C			
		203032COM2OVAMSN	898	940	
			203632COM2OVAMSN	945	998
	24" profond		243032COM2OVAMSN	945	998
			243632COM2OVAMSN	992	1055
	 <p><b>COM3</b> Commode comprenant: - 3 tiroirs avec coulisses Quadro pleine extension et système anti-basculement; - 3 poignées H160 nickel satiné pour tiroirs; - 4 pattes en métal de forme ovale nickel satiné avec niveleurs (standard).</p>	20" profond			
203032COM3OVAMSN			1055	1097	
		203632COM3OVAMSN	1103	1155	
24" profond			243032COM3OVAMSN	1103	1155
			243632COM3OVAMSN	1150	1213

**OPTIONS**

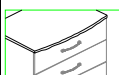

Dessus convexe sur le devant du meuble de 1-1/2" de profondeur.

**CX** 53



Serrure nickel satiné installée en usine.  
COM2 = 1 serrure sur le tiroir du haut barrant tous les autres tiroirs.  
COM3 = 1 serrure sur le tiroir du haut barrant tous les autres tiroirs.

**LKSNINS** 32 /ch.



Patte de bois 3" x 3" x 6"H avec niveleur (choix des couleurs de mélamine Logiflex fini bois).

**WL3** N/C



Patte tubulaire en métal nickel satiné 2-1/2" diam. X 6"H avec niveleur.

**IFMNSN** N/C

\*\* Veuillez changer les codes des pattes pour WL3 et IFMNSN. \*\*

LF = Surface et base en mélamine.

LFL = Surface en stratifié et base en mélamine.

Comment commander?

– 203044COM4OVAMSN

(LF / LFL)

COMMODES

\*\* LFM = Surface en linoléum et base en mélamine (prix sur demande seulement). \*\*

\*\* Veuillez fournir les quantités requises car les prix peuvent varier \*\*

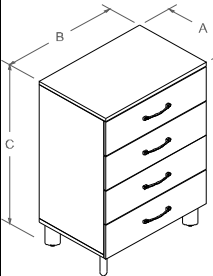
	DESCRIPTION	PRODUITS	FINIS	
			mélamine	stratifié
			1" LF	1-1/16" LFL
	<b>COM4</b> Commode comprenant: - 4 tiroirs avec coulisses Quadro pleine extension et système anti-basculement; - 4 poignées H160 nickel satiné pour tiroirs; - 4 pattes en métal de forme ovale nickel satiné avec niveleurs (standard).	<b>A B C</b>		
		<b>20" profond</b>		
		<b>203044COM4OVAMSN</b>	1229	1271
		<b>203644COM4OVAMSN</b>	1276	1328
		<b>24" profond</b>		
		<b>243044COM4OVAMSN</b>	1276	1328
<b>243644COM4OVAMSN</b>	1323	1386		

### OPTIONS



Dessus convexe sur le devant du meuble de 1-1/2" de profondeur.

**CX** 53



Serrure nickel satiné installée en usine.  
COM4 = 1 serrure sur le tiroir du haut barrant tous les autres tiroirs.

**LKSNINS** 32 /ch.



Patte de bois 3" x 3" x 6"H avec niveleur (choix des couleurs de mélamine Logiflex fini bois).

**WL3** N/C



Patte tubulaire en métal nickel satiné 2-1/2" diam. X 6"H avec niveleur.

**IFMNSN** N/C

\*\* Veuillez changer les codes des pattes pour WL3 et IFMNSN. \*\*

LF = Surface et base en mélamine.  
LFL = Surface en stratifié et base en mélamine.

Comment commander?

\_ 1630HL28

(LF/LFL)

## HUCHES FERMÉES AVEC PORTES SUR CHARNIÈRES

\*\* LFM = Surface en linoléum et base en mélamine (prix sur demande seulement). \*\*

\*\* Veuillez fournir les quantités requises car les prix peuvent varier \*\*

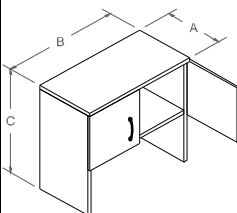
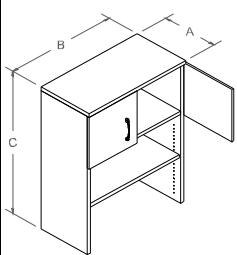
	DESCRIPTION	PRODUITS	FINIS	
			mélamine 1" LF	stratifié 1-1/16" LFL
 <p><b>HL</b> Huche de 28" de haut avec portes comprenant: - 2 portes sur charnières; - 2 poignées H130 nickel satiné pour portes; - espace libre de 13"H à l'intérieur des portes; - passe-fils flexible noir en caoutchouc dans le bas.</p>		<b>A B C</b>		
	<b>1630HL28</b>		509	—
	<b>1636HL28</b>		562	—
 <p><b>HLA</b> Huche de 40" de haut avec portes comprenant: - 2 portes sur charnières; - 2 poignées H130 nickel satiné pour portes; - espace libre de 13"H à l'intérieur des portes; - 1 tablette ajustable; - passe-fils flexible noir en caoutchouc dans le bas.</p>				
	<b>1630HLA40</b>		609	—
	<b>1636HLA40</b>		672	—

### OPTIONS

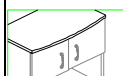

Dessus convexe sur le devant du meuble de 1-1/2" de profondeur.

**CX** 53



Option de serrure nickel satiné installée en usine.

HL28 = 1 serrure sur la porte de droite.

HLA40 = 1 serrure sur la porte de droite.

**LKSNINS** 32 /ch.

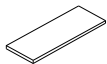

Tablette ajustable supplémentaire avec supports à tablette inclus.

**huche 30"L**

**SH1428** 47

**huche 36"L**

**SH1434** 58



Option poignée horizontale.

\* Prix sur demande seulement. \*

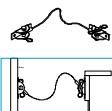

Dispositif d'ancrage au mur **obligatoire** pour les huches.

\*\* 2 dispositifs minimum sont nécessaires \*\*

(vendu séparément)

**DECR** 42 / ch.

LF = Surface et base en mélamine.  
LFL = Surface en stratifié et base en mélamine.

Comment commander?





\_ 1630HLA52

( LF / LFL )

## HUCHES FERMÉES AVEC PORTES SUR CHARNIÈRES

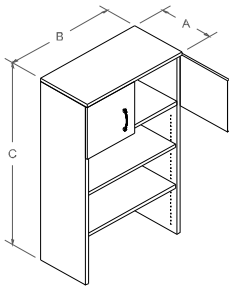
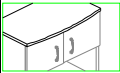
\*\* LFM = Surface en linoléum et base en mélamine (prix sur demande seulement). \*\*

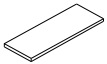
\*\* Veuillez fournir les quantités requises car les prix peuvent varier \*\*

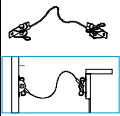
	DESCRIPTION	PRODUITS	FINIS	
			mélamine 1" LF	stratifié 1-1/16" LFL
	<b>HLA</b> Huche de 52" de haut avec portes comprenant: - 2 portes sur charnières; - 2 poignées H130 nickel satiné pour portes; - espace libre de 13"H à l'intérieur des portes; - 2 tablettes ajustables; - passe-fils flexible noir en caoutchouc dans le bas.	<b>A B C</b>		
		<b>1630HLA52</b>	709	—
		<b>1636HLA52</b>	782	—
<b>OPTIONS</b>				
	Dessus convexe sur le devant du meuble de 1-1/2" de profondeur.		<b>CX</b>	53
	Serrure nickel satiné installée en usine. HLA52 = 1 serrure sur la porte de droite.		<b>LKSNINS</b>	32 /ch.
	Tablette ajustable supplémentaire avec supports à tablette inclus.	<b>huche 30"L</b> <b>huche 36"L</b>	<b>SH1428</b> <b>SH1434</b>	47 / ch. 58 / ch.
	Option poignée horizontale. <b>* Prix sur demande seulement. *</b>			
	Dispositif d'ancrage au mur <b>obligatoire</b> pour les huches. <b>** 2 dispositifs minimum sont nécessaires **</b> (vendu séparément)		<b>DECR</b>	42 / ch.

LF = Surface et base en mélamine.

LFL = Surface en stratifié et base en mélamine.

Comment commander?





– 242072PEN1ROVAMSN

( LF / LFL )

PENDERIES

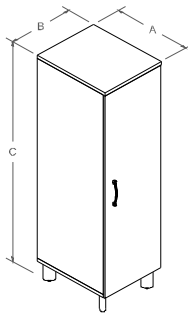
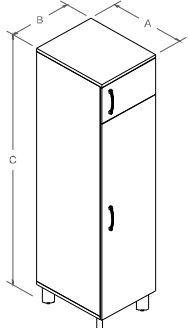
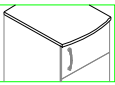
\*\* LFM = Surface en linoléum et base en mélamine (prix sur demande seulement).\*\*

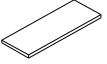
\*\* Veuillez fournir les quantités requises car les prix peuvent varier \*\*

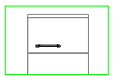
	DESCRIPTION	PRODUITS	FINIS	
			mélamine	stratifié
			1" LF	1-1/16" LFL
<b>A B C</b>				
 <p>"R" charnière à droite "L" charnière à gauche</p>	<p><b>PEN1R</b> <b>PEN1L</b></p> <p>Penderie comprenant:</p> <ul style="list-style-type: none"> <li>- 1 porte sur charnières avec poignée H160 nickel satiné;</li> <li>- barre à cintre anti-pendaison sous tablette ajustable;</li> <li>- grille de ventilation au fond;</li> <li>- 4 pattes en métal de forme ovale nickel satiné avec niveleurs (standard).</li> </ul>	<p><b>242072PEN1ROVAMSN</b></p>	935	—
		<p><b>242072PEN1LOVAMSN</b></p>	935	—
 <p>"R" charnière à droite "L" charnière à gauche</p>	<p><b>PEN2R</b> <b>PEN2L</b></p> <p>Penderie comprenant:</p> <ul style="list-style-type: none"> <li>- 2 portes sur charnières avec poignées H160 nickel satiné;</li> <li>- barre à cintre anti-pendaison sous tablette ajustable;</li> <li>- grille de ventilation au fond;</li> <li>- 4 pattes en métal de forme ovale nickel satiné avec niveleurs (standard).</li> </ul>	<p><b>242084PEN2ROVAMSN</b></p>	1055	—
		<p><b>242084PEN2LOVAMSN</b></p>	1055	—
<b>OPTIONS</b>				
	Dessus convexe sur le devant du meuble de 1-1/2" de profondeur.	<b>CX</b>	53	
	Serrure nickel satiné installée en usine. PEN1= 1 serrure sur la porte. PEN2 = 1 serrure sur la porte du haut et du bas.	<b>LKSNINS</b>	32 /ch.	
	Tablette ajustable avec supports à tablette inclus.	<b>SH2218</b>	38 / ch.	
	Patte de bois 3" x 3" x 6"H avec niveleur (choix des couleurs de mélamine Logiflex fini bois).	<b>WL3</b>	N/C	
	Patte tubulaire en métal nickel satiné 2-1/2" diam. X 6"H avec niveleur.	<b>IFMNSN</b>	N/C	
<b>** Veuillez changer les codes des pattes pour WL3 et IFMNSN.**</b>				
	Option poignée horizontale. <b>* Prix sur demande seulement. *</b>			







LF = Surface et base en mélamine.  
LFL = Surface en stratifié et base en mélamine.

Comment commander?  
\_ 243072PEN3OVAMSN  
(LF / LFL)

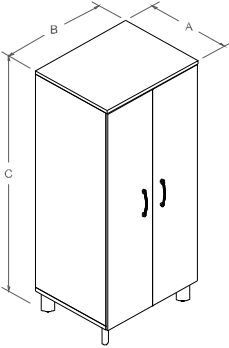
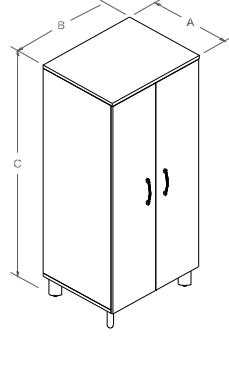
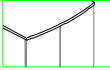
**PENDERIES -  
ARMOIRES-PENDERIES**

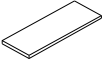
**\*\* LFM = Surface en linoléum et base en mélamine (prix sur demande seulement). \*\***







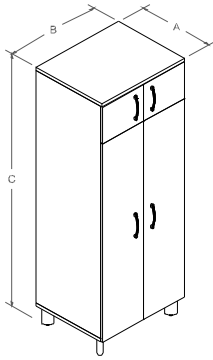
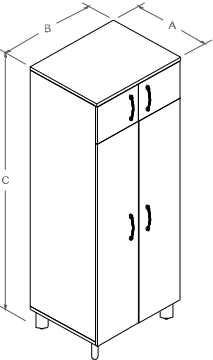

**\*\* Veuillez fournir les quantités requises car les prix peuvent varier \*\***

	DESCRIPTION	PRODUITS	FINIS	
			mélamine 1" LF	stratifié 1-1/16" LFL
		<b>A B C</b>		
 <p><b>PEN3</b> Penderie comprenant: - 2 portes sur charnières avec poignées H160 nickel satiné; - barre à cintre anti-pendaison sous tablette ajustable; - 2 grilles de ventilation au fond; - 4 pattes en métal de forme ovale nickel satiné avec niveleurs (standard).</p>		<b>243072PEN3OVAMSN</b>	1370	—
		<b>243672PEN3OVAMSN</b>	1439	—
		<b>244272PEN3OVAMSN</b>	1507	—
 <p><b>PEN4</b> Armoire-penderie comprenant: - 2 portes sur charnières avec poignées H160 nickel satiné; - barre à cintre anti-pendaison sous tablette ajustable; - division centrale; - 4 tablettes ajustables - 2 grilles de ventilation au fond; - 4 pattes en métal de forme ovale nickel satiné avec niveleurs (standard).</p>		<b>243072PEN4OVAMSN</b>	1575	—
		<b>243672PEN4OVAMSN</b>	1643	—
		<b>244272PEN4OVAMSN</b>	1712	—
<b>OPTIONS</b>				
	Dessus convexe sur le devant du meuble de 1-1/2" de profondeur.		<b>CX</b>	53
	Serrure nickel satiné installée en usine. PEN3 = 1 serrure sur la porte de droite barrant les deux portes. PEN4 = 1 serrure sur la porte de droite barrant les deux portes.		<b>LKSNINS</b>	32 /ch.
	Tablette ajustable avec supports à tablette inclus.	<b>PEN3</b>	<b>SH2228</b>	27 / ch.
			<b>SH2230</b>	34 / ch.
			<b>SH2240</b>	40 / ch.
		<b>PEN4</b>	<b>SH2213</b>	59 / ch.
			<b>SH2216</b>	71 / ch.
			<b>SH2219</b>	83 / ch.
	Patte de bois 3" x 3" x 6"H avec niveleur (choix des couleurs de mélamine Logiflex fini bois).		<b>WL3</b>	N/C
	Patte tubulaire en métal nickel satiné 2-1/2" diam. X 6"H avec niveleur. <b>** Veuillez changer les codes des pattes pour WL3 et IFMNSN.**</b>		<b>IFMNSN</b>	N/C
	Portes pliantes à Vantaux (sert à faciliter l'accès du meuble aux chaises roulantes). <b>** Disponible seulement pour les largeurs 30" et 36". **</b>		<b>FD</b>	263
	Option poignée horizontale. <b>* Prix sur demande seulement. *</b>			

LF = Surface et base en mélamine.  
LFL = Surface en stratifié et base en mélamine.

Comment commander?  
\_ 243084PEN5OVAMSN  
(LF / LFL)



**PENDERIES -  
ARMOIRES-PENDERIES**

		<b>** LFM = Surface en linoléum et base en mélamine (prix sur demande seulement). **</b>		
		<b>** Veuillez fournir les quantités requises car les prix peuvent varier **</b>		
	DESCRIPTION	PRODUITS	FINIS	
			mélamine 1" LF	stratifié 1-1/16" LFL
<b>A B C</b>				
 <p><b>PEN5</b> Penderie comprenant: - 4 portes sur charnières avec poignées H160 nickel satiné; - barre à cintre anti-pendaison sous tablette ajustable; - 2 grilles de ventilation au fond; - 4 pattes en métal de forme ovale nickel satiné avec niveleurs (standard).</p>		<b>243084PEN5OVAMSN</b>	1580	—
		<b>243684PEN5OVAMSN</b>	1649	—
		<b>244284PEN5OVAMSN</b>	1717	—
 <p><b>PEN6</b> Armoire-penderie comprenant: - 4 portes sur charnières avec poignées H160 nickel satiné; - barre à cintre anti-pendaison sous tablette ajustable; - division centrale; - 4 tablettes ajustables - 2 grilles de ventilation au fond; - 4 pattes en métal de forme ovale nickel satiné avec niveleurs (standard).</p>		<b>243084PEN6OVAMSN</b>	1785	—
		<b>243684PEN6OVAMSN</b>	1853	—
		<b>244284PEN6OVAMSN</b>	1922	—
<b>OPTIONS</b>				
	Dessus convexe sur le devant du meuble de 1-1/2" de profondeur.	<b>CX</b>	53	
	Serrure nickel satiné installée en usine. PEN5 & PEN6 = 1 serrure sur la porte du haut à droite barrant les deux portes et 1 serrure sur la porte du bas à droite barrant les deux portes.	<b>LKSNINS</b>	32 /ch.	
	Tablette ajustable avec supports à tablette inclus.	<b>PEN5</b>	<b>SH2228</b>	27 / ch.
			<b>SH2230</b>	34 / ch.
			<b>SH2240</b>	40 / ch.
		<b>PEN6</b>	<b>SH2213</b>	59 / ch.
			<b>SH2216</b>	71 / ch.
			<b>SH2219</b>	83 / ch.
	Patte de bois 3" x 3" x 6"H avec niveleur (choix des couleurs de mélamine Logiflex fini bois).	<b>WL3</b>	N/C	
	Patte tubulaire en métal nickel satiné 2-1/2" diam. X 6"H avec niveleur. <b>** Veuillez changer les codes des pattes pour WL3 et IFMNSN.**</b>	<b>IFMNSN</b>	N/C	
	Portes pliantes à vantaux. <b>** Disponible seulement pour les largeurs 30" et 36". **</b>	<b>FD</b>	263	
	Option poignée horizontale. <b>* Prix sur demande seulement. *</b>			

LF = Surface et base en mélamine.  
LFL = Surface en stratifié et base en mélamine.

Comment commander?  
\_ 244272PEN7ROVAMSN  
(LF / LFL)

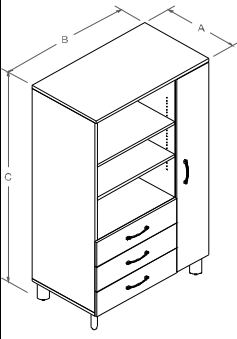
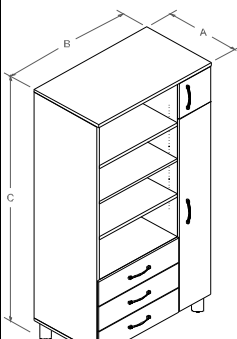
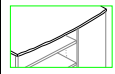
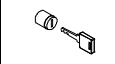
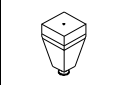
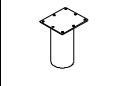
PENDERIES COMBINÉES

** LFM = Surface en linoléum et base en mélamine (prix sur demande seulement). **		** Veuillez fournir les quantités requises car les prix peuvent varier **				
	DESCRIPTION	PRODUITS	FINIS			
			mélamine 1" LF	stratifié 1-1/16" LFL		
<b>A B C</b>						
 <p>"R" charnière à droite "L" charnière à gauche</p>	<b>PEN7R</b> <b>PEN7L</b> Penderie combinée comprenant: - 1 porte sur charnières; - barre à cintre anti-pendaison sous tablette ajustable; - 2 grilles de ventilation au fond; - espace ouvert avec 2 tablettes ajustables; - 3 tiroirs avec coulisses Quadro pleine extension et système anti-basculement; - 4 poignées H160 nickel satiné pour porte et tiroirs; - 4 pattes en métal de forme ovale nickel satiné avec niveleurs (standard).	<b>244272PEN7ROVAMSN</b> <b>244272PEN7LOVAMSN</b>  <b>244872PEN7ROVAMSN</b> <b>244872PEN7LOVAMSN</b>	2363 2363  2431 2431	— —  — —		
	 <p>"R" charnière à droite "L" charnière à gauche</p>	<b>PEN8R</b> <b>PEN8L</b> Penderie combinée comprenant: - 2 portes sur charnières; - barre à cintre anti-pendaison sous tablette ajustable; - 2 grilles de ventilation au fond; - espace ouvert avec 3 tablettes ajustables; - 3 tiroirs avec coulisses Quadro pleine extension et système anti-basculement; - 5 poignées H160 nickel satiné pour portes et tiroirs; - 4 pattes en métal de forme ovale nickel satiné avec niveleurs (standard).	<b>244284PEN8ROVAMSN</b> <b>244284PEN8LOVAMSN</b>  <b>244884PEN8ROVAMSN</b> <b>244884PEN8LOVAMSN</b>	2573 2573  2641 2641	— —  — —	
		<b>OPTIONS</b>				
			Dessus convexe sur le devant du meuble de 1-1/2" de profondeur.	<b>CX</b>	53	
			Serrure nickel satiné installée en usine. PEN7 = 1 serrure sur la porte du vestiaire seulement. PEN8 = 1 serrure sur la porte du haut du vestiaire et 1 serrure sur la porte du bas du vestiaire.	<b>LKSNINS</b>	32 /ch.	
			Patte de bois 3" x 3" x 6"H avec niveleur (choix des couleurs de mélamine Logiflex fini bois).	<b>WL3</b>	N/C	
		Patte tubulaire en métal nickel satiné 2-1/2" diam. X 6"H avec niveleur.  ** Veuillez changer les codes des pattes pour WL3 et IFMNSN.**	<b>IFMNSN</b>	N/C		
	Option poignée horizontale. * Prix sur demande seulement. *					

LF = Surface et base en mélamine.  
 LFL = Surface en stratifié et base en mélamine.

Comment commander?  
 \_ 3922TLRT  
 (LF / LFL)

**TÊTES DE LIT &  
 PIEDS DE LIT**

**\*\* LFM = Surface en linoléum et base en mélamine (prix sur demande seulement). \*\***  
**\*\* Veuillez fournir les quantités requises car les prix peuvent varier \*\***

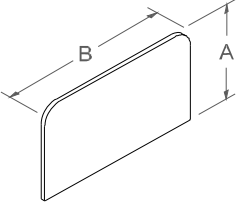
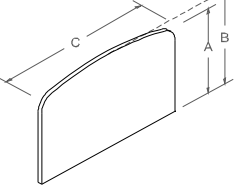
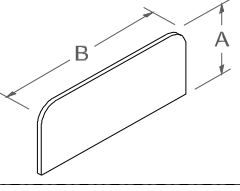
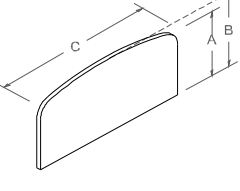
	DESCRIPTION	PRODUITS	FINIS	
			mélamine	stratifié
			1" LF	1-1/16" LFL
 <p><b>TLRT</b>            Tête de lit rectangulaire 39"Largeur x 22"Hauteur.</p>	<b>B C</b>			
	<b>3922TLRT</b>	95	—	
 <p><b>TLCX</b>            Tête de lit courbée 39"Largeur x 25"Hauteur.</p>	<b>A B C</b>			
	<b>222539TLCX</b>	110	—	
 <p><b>PLRT</b>            Pied de lit rectangulaire 39"Largeur x 16"Hauteur.</p>	<b>B C</b>			
	<b>3916PLRT</b>	79	—	
 <p><b>PLCX</b>            Pied de lit courbé 39"Largeur x 21"Hauteur.</p>	<b>A B C</b>			
	<b>192139PLCX</b>	84	—	



LF = Surface et base en mélamine.  
LFL = Surface en stratifié et base en mélamine.

Comment commander?  
\_ 203024MTV1OVAMSN  
(LF/LFL)

MEUBLES AUDIO-VIDEO

\*\* LFM = Surface en linoléum et base en mélamine (prix sur demande seulement). \*\*

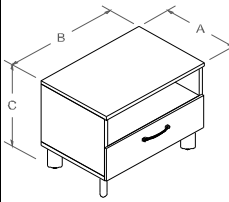
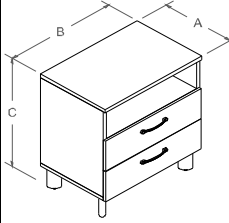
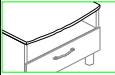
\*\* Veuillez fournir les quantités requises car les prix peuvent varier \*\*

	DESCRIPTION	PRODUITS	FINIS		
			mélamine	stratifié	
			1" LF	1-1/16" LFL	
 <p><b>MTV1</b> Meuble audio-vidéo comprenant: - espace libre de 8" de haut intérieur au-dessus du tiroir avec un passe-fils au centre de 1-1/2" de diamètre; - un tiroir avec coulisses à billes pleine extension; - 1 poignée sur tiroir H160 nickel satiné; - 4 pattes en métal de forme ovale nickel satiné avec niveleurs (standard).</p>		<b>A B C</b>			
		<b>203024MTV1OVAMSN</b>	467	509	
		<b>203624MTV1OVAMSN</b>	515	567	
		<b>243024MTV1OVAMSN</b>	515	567	
		<b>243624MTV1OVAMSN</b>	562	625	
 <p><b>MTV2</b> Meuble audio-vidéo comprenant: - espace libre de 8" de haut intérieur au-dessus du tiroir avec un passe-fils au centre de 1-1/2" de diamètre; - 2 tiroirs avec coulisses à billes pleine extension; - 2 poignées sur tiroirs H160 nickel satiné; - 4 pattes en métal de forme ovale nickel satiné avec niveleurs (standard).</p>		<b>203032MTV2OVAMSN</b>	572	614	
		<b>203632MTV2OVAMSN</b>	620	672	
		<b>243032MTV2OVAMSN</b>	620	672	
		<b>243632MTV2OVAMSN</b>	667	730	
<b>OPTIONS</b>					
	Dessus convexe sur le devant du meuble de 1-1/2" de profondeur.	<b>CX</b>	53		
	Patte de bois 3" x 3" x 6"H avec niveleur (choix des couleurs de mélamine Logiflex fini bois).	<b>WL3</b>	N/C		
	Patte tubulaire en métal nickel satiné 2-1/2" diam. X 6"H avec niveleur.	<b>IFMNSN</b>	N/C		
<b>** Veuillez changer les codes des pattes pour WL3 et IFMNSN. **</b>					

LF = Surface et base en mélamine.

LFL = Surface en stratifié et base en mélamine.

Comment commander?



\_ 204824MTV3OVAMSN

(LF / LFL)

MEUBLES AUDIO-VIDEO

\*\* LFM = Surface en linoléum et base en mélamine (prix sur demande seulement). \*\*

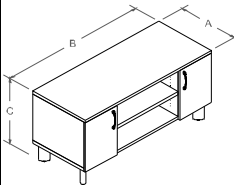
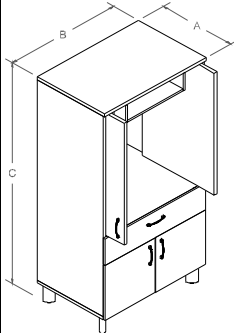
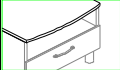
\*\* Veuillez fournir les quantités requises car les prix peuvent varier \*\*





	DESCRIPTION	PRODUITS	FINIS		
			mélamine 1" LF	stratifié 1-1/16" LFL	
 <p><b>MTV3</b> Meuble audio-vidéo comprenant: - 2 portes de chaque côté avec 16"H libre intérieur; - espace libre au centre de 16"H intérieur avec une tablette ajustable; - 2 poignées sur portes H160 nickel satiné; - 4 pattes en métal de forme ovale nickel satiné avec niveleurs (standard) et patte de soutien au centre.</p>	<p><b>20"</b> profond</p>	<b>A B C</b>			
		<b>204824MTV3OVAMSN</b>	609	683	
	<p><b>24"</b> profond</p>				
		<b>244824MTV3OVAMSN</b>	656	788	
 <p><b>MTV4</b> Meuble audio-vidéo comprenant: - 2 portes rétractables au haut; - une tablette fixe pour vidéo/DVD; - un tiroir de 8"H avec coulisses à billes pleine extension pour rangement; - 2 portes avec pentures au bas; - 5 poignées sur portes et tiroir H160 nickel satiné; - 4 pattes en métal de forme ovale nickel satiné avec niveleurs (standard).</p>	<p><b>24"</b> profond</p>	<b>243672MTV4OVAMSN</b>	1045	—	
		<b>244272MTV4OVAMSN</b>	1092	—	
	<p><b>30"</b> profond</p>				
		<b>303672MTV4OVAMSN</b>	1092	—	
		<b>304272MTV4OVAMSN</b>	1139	—	
<b>OPTIONS</b>					
	Dessus convexe sur le devant du meuble de 1-1/2" de profondeur.	<b>CX</b>	53		
	Patte de bois 3" x 3" x 6"H avec niveleur (choix des couleurs de mélamine Logiflex fini bois).	<b>WL3</b>	N/C		
	Patte tubulaire en métal nickel satiné 2-1/2" diam. X 6"H avec niveleur.	<b>IFMNSN</b>	N/C		
<b>** Veuillez changer les codes des pattes pour WL3 et IFMNSN. **</b>					

LF = Surface et base en mélamine.  
LFL = Surface en stratifié et base en mélamine.

Comment commander?  
\_ 204242MF1OVAMSN  
(LF / LFL)

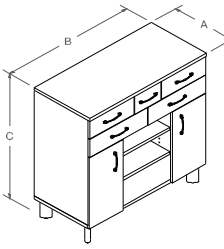
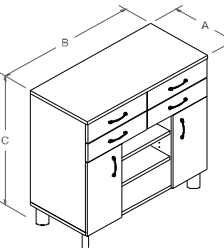
MEUBLES DE FOUILLE

**\*\* LFM = Surface en linoléum et base en mélamine (prix sur demande seulement).\*\***  
**\*\* Veuillez fournir les quantités requises car les prix peuvent varier \*\***

	DESCRIPTION	PRODUITS	FINIS	
			mélamine 1" LF	stratifié 1-1/16" LFL
		<b>A B C</b>		
	<b>MF1</b> Meuble de fouille comprenant: - 5 tiroirs avec coulisses à billes pleine extension; - 2 portes de chaque côté; - espace libre au centre avec 2 tablettes ajustables; - 7 poignées sur portes et tiroirs H160 nickel satiné; - 4 pattes en métal de forme ovale nickel satiné avec niveleurs (standard) et patte de soutien au centre.	<b>204242MF1OVAMSN</b>	1958	2021
	<b>MF2</b> Meuble de fouille comprenant: - 4 tiroirs avec coulisses à billes pleine extension; - 2 portes de chaque côté; - espace libre au centre avec 2 tablettes ajustables; - 6 poignées sur portes et tiroirs H160 nickel satiné; - 4 pattes en métal de forme ovale nickel satiné avec niveleurs (standard) et patte de soutien au centre.	<b>204242MF2OVAMSN</b>	2090	2153
<b>OPTIONS</b>				
	Dessus convexe sur le devant du meuble de 1-1/2" de profondeur.	<b>CX</b>		53
	Patte de bois 3" x 3" x 6"H avec niveleur (choix des couleurs de mélamine Logiflex fini bois).	<b>WL3</b>		N/C
	Patte tubulaire en métal nickel satiné 2-1/2" diam. X 6"H avec niveleur. <b>** Veuillez changer les codes des pattes pour WL3 et IFMNSN.**</b>	<b>IFMNSN</b>		N/C
	Dispositif d'ancrage au mur <b>obligatoire</b> pour les meubles de fouille. <b>** 2 dispositifs minimum sont nécessaires **</b> (vendu séparément) <b>*** Logiflex n'est pas responsable des bris ***</b> <b>si cette directive n'est pas respectée.</b>	<b>DECR</b>		42 / ch.

LF = Surface et base en mélamine.

LFL = Surface en stratifié et base en mélamine.

Comment commander?

\_ 38TCPBX38SN

(LF / LFL)

TABLE CARRÉE ET  
TABLE RONDE

\*\* LFM = Surface en linoléum et base en mélamine (prix sur demande seulement).\*\*

\*\* Veuillez fournir les quantités requises car les prix peuvent varier \*\*

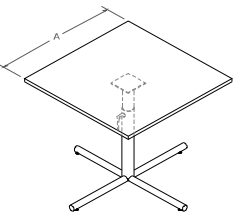
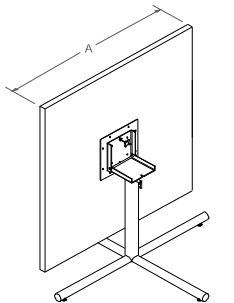
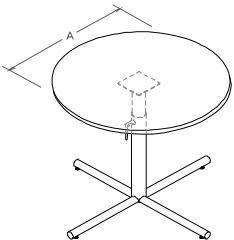
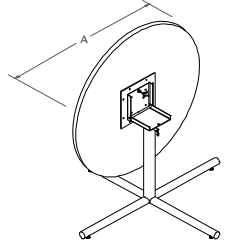
	DESCRIPTION	PRODUITS	FINIS	
			mélamine	stratifié
			1" LF	1-1/16" LFL
<b>A</b>				
 <p><b>TC</b> Table carrée avec :</p> <ul style="list-style-type: none"> <li>- base en acier nickel satiné et piètement profilé en croix (colonne de 3" diamètre).</li> <li>- base ajustable en hauteur de 28" à 36" de haut</li> <li>- mécanisme pneumatique;</li> <li>- 4 niveleurs ajustables.</li> </ul>	<b>38TCPBX38SN</b>	1181	1286	
	<b>42TCPBX38SN</b>	1213	1344	
 <p><b>TC-FT</b> Table carrée :</p> <ul style="list-style-type: none"> <li>- base en acier nickel satiné et piètement profilé en croix (colonne de 3" diamètre).</li> <li>- base ajustable en hauteur de 28" à 36" de haut</li> <li>- mécanisme pneumatique;</li> <li>- mécanisme de table pliante;</li> <li>- 4 niveleurs ajustables.</li> </ul>	<b>38TCBPFTX38SN</b>	1276	1381	
	<b>42TCBPFTX38SN</b>	1307	1439	
 <p><b>TR</b> Table ronde avec :</p> <ul style="list-style-type: none"> <li>- base en acier nickel satiné et piètement profilé en croix (colonne de 3" diamètre).</li> <li>- base ajustable en hauteur de 28" à 36" de haut</li> <li>- mécanisme pneumatique;</li> <li>- 4 niveleurs ajustables.</li> </ul>	<b>38TRBPX38SN</b>	1234	1339	
	<b>42TRBPX38SN</b>	1265	1397	
 <p><b>TR-FT</b> Table ronde avec :</p> <ul style="list-style-type: none"> <li>- base en acier nickel satiné et piètement profilé en croix (colonne de 3" diamètre).</li> <li>- base ajustable en hauteur de 28" à 36" de haut</li> <li>- mécanisme pneumatique;</li> <li>- mécanisme de table pliante;</li> <li>- 4 niveleurs ajustables.</li> </ul>	<b>38TRBPFTX38SN</b>	1328	1433	
	<b>42TRBPFTX38SN</b>	1360	1491	

LF = Surface et base en mélamine.

LFL = Surface en stratifié et base en mélamine.

Comment commander?

\_ 38ARC9BPX38SN

( LF / LFL )

) \*

TABLE ARC

\*\* LFM = Surface en linoléum et base en mélamine (prix sur demande seulement).\*\*

\*\* Veuillez fournir les quantités requises car les prix peuvent varier \*\*

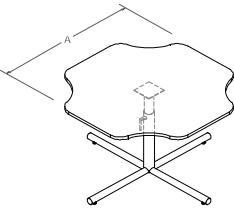
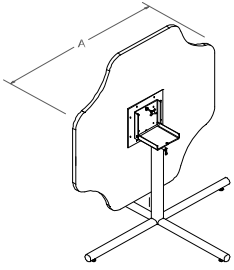
	DESCRIPTION	PRODUITS	FINIS	
			mélamine	stratifié
			1" LF	1-1/16" LFL
		<b>A</b>		
 <p><b>ARC</b> Table carrée avec coins arrondis intérieurs avec :</p> <ul style="list-style-type: none"> <li>- base en acier nickel satiné piètement profilé en croix (colonne de 3" diamètre).</li> <li>- base ajustable en hauteur de 28" à 36" de haut avec mécanisme pneumatique;</li> <li>- mécanisme de table pliante;</li> <li>- piètement profilé avec 4 niveleurs ajustables.</li> </ul>		<b>38ARC9BPX38SN</b>	1286	1391
		<b>42ARC10BPX38SN</b>	1318	1449
 <p><b>ARC-FT</b> Table carrée avec coins arrondis intérieurs avec :</p> <ul style="list-style-type: none"> <li>- base en acier nickel satiné piètement profilé en croix (colonne de 3" diamètre).</li> <li>- base ajustable en hauteur de 28" à 36" de haut avec mécanisme pneumatique;</li> <li>- mécanisme de table pliante;</li> <li>- piètement profilé avec 4 niveleurs ajustables.</li> </ul>		<b>38ARC9BPFTX38SN</b>	1381	1486
		<b>42ARC10BPFTX38SN</b>	1412	1544

# logiflex

**USINE**

1235, CHEMIN SAINT-ROCH NORD  
SHERBROOKE (QUÉBEC)  
CANADA J1N 0H2

 1(877) 864-9323

 1(800) 474-7830

[WWW.LOGIFLEXONLINE.COM](http://WWW.LOGIFLEXONLINE.COM)



IMPRIMÉ AU CANADA